

Dell XPS 14

Brukerhåndbok

Datamaskinmodell: XPS L421X
Forskriftsmodell: P30G
Forskriftstype: P30G001



Merknader, forholdsregler og advarsler



MERK: En MERKNAD inneholder viktig informasjon som gjør at du kan bruke datamaskinen mer effektivt.



FORHOLDSREGEL: En FORHOLDSREGEL angir potensiell fare for maskinvaren eller tap av data hvis du ikke følger instruksjonene.



ADVARSEL: En ADVARSEL angir potensiell fare for skade på eiendom, personskade eller død.

© 2012 Dell Inc.

Varemerker brukt i denne teksten: Dell™, DELL-logoen og XPS™ er varemerker tilhørende Dell Inc. Microsoft®, Windows® og Windows startknapplogo  er enten varemerker eller registrerte varemerker tilhørende Microsoft Corporation i USA og/eller andre land. Bluetooth® er et registrert varemerke eid av Bluetooth SIG, Inc. og brukes av Dell under lisens.

Innhold

Før du begynner	9
Slå av datamaskinen og tilkoblede enheter	9
Sikkerhetsanvisninger	9
Anbefalte verktøy	10
Etter at du har arbeidet inne i datamaskinen	11
Ta av hoveddekslet	12
Fremgangsmåte	12
Sette på igjen basedekslet	15
Fremgangsmåte	15
Ta av systemmerket	16
Før jobben	16
Fremgangsmåte	16
Sette på igjen systemmerket	18
Fremgangsmåte	18
Etter jobben	18
Ta ut batterilampekortet	19
Før jobben	19
Fremgangsmåte	19
Sett inn igjen batterilampekortet	21
Fremgangsmåte	21
Etter jobben	21
Ta av høyttalerne	22
Før jobben	22
Fremgangsmåte	22
Sette på høyttalerne	24
Fremgangsmåte	24
Etter jobben	24

Ta ut batteriet	25
Før jobben	25
Fremgangsmåte	25
Skifte batteri	26
Fremgangsmåte	26
Etter jobben	26
Ta ut minnemodulen	27
Før jobben	27
Fremgangsmåte	27
Skifte ut minnemodulen	29
Fremgangsmåte	29
Etter jobben	30
Ta ut det trådløse minikortet	31
Før jobben	31
Fremgangsmåte	31
Sette inn det trådløse minikortet	33
Fremgangsmåte	33
Etter jobben	33
Ta ut mSATA/WWAN-kortet	34
Før jobben	34
Fremgangsmåte	34
Sette inn igjen mSATA/WWAN-kortet	35
Fremgangsmåte	35
Etter jobben	35
Ta ut harddisken	36
Før jobben	36
Fremgangsmåte	36
Sette inn harddisken	39
Fremgangsmåte	39
Etter jobben	39

Ta ut strøm-/batteristatuslampekortet	40
Før jobben	40
Fremgangsmåte	40
Sette inn igjen	
strøm-/batteristatuslampekortet	41
Fremgangsmåte	41
Etter jobben	41
Ta ut klokkebatteriet	42
Før jobben	42
Fremgangsmåte	42
Sette inn klokkebatteriet	43
Fremgangsmåte	43
Etter jobben	43
Ta ut viften	44
Før jobben	44
Fremgangsmåte	44
Sett inn igjen viften	45
Fremgangsmåte	45
Etter jobben	45
Ta ut prosessorens varmeavleder	46
Før jobben	46
Fremgangsmåte	46
Sette inn prosessorens varmeavleder	47
Fremgangsmåte	47
Etter jobben	47
Ta ut I/U-kortet	48
Før jobben	48
Fremgangsmåte	48
Sette tilbake I/U-kortet	50
Fremgangsmåte	50
Etter jobben	50

Ta ut hovedkortet	51
Før jobben	51
Fremgangsmåte	52
Sette inn hovedkortet	56
Fremgangsmåte	56
Etter jobben	56
Skrive inn servicekoden i BIOS.	56
Ta av lufteventilen	57
Før jobben	57
Fremgangsmåte	57
Sette inn igjen lufteventilen	58
Fremgangsmåte	58
Etter jobben	58
Ta av skjermen	59
Før jobben	59
Fremgangsmåte	59
Skifte ut skjermen	61
Fremgangsmåte	61
Etter jobben	61
Ta av tastaturet	62
Før jobben	62
Fremgangsmåte	63
Sette på tastaturet	66
Fremgangsmåte	66
Etter jobben	66
Ta av håndleddsstøtten	67
Før jobben	67
Fremgangsmåte	68

Sette på plass håndledsstøtten	70
Fremgangsmåte	70
Etter jobben	70
Flash-oppdatere BIOS	71

Før du begynner

Slå av datamaskinen og tilkoblede enheter

 **FORHOLDSREGEL:** Lagre og lukk alle åpne filer og avslutt alle åpne programmer før du slår av datamaskinen, slik at du unngår å miste data.

- 1 Lagre og lukk alle åpne filer og avslutt alle åpne programmer.
- 2 Klikk på **Start**  og klikk på **Slå av**.

Microsoft Windows avslutter, og deretter slås datamaskinen av.

 **MERK:** Hvis du bruker et annet operativsystem, må du se dokumentasjonen til operativsystemet for å finne instruksjoner for hvordan du avslutter og slår av.

- 3 Koble datamaskinen og alt tilkoblet utstyr fra strømuttakene.
- 4 Koble fra alle telefonledninger, nettverkskabler og enheter som er koblet til datamaskinen.

Sikkerhetsanvisninger

Følg disse retningslinjene for sikkerhet for å verne om din egen sikkerhet og beskytte datamaskinen mot mulig skade.

 **ADVARSEL:** Før du arbeider inne i datamaskinen, må du lese sikkerhetsinformasjonen som fulgte med datamaskinen. Du finner mer informasjon om god sikkerhetspraksis på hjemmesiden for overholdelse av forskrifter (Regulatory Compliance) på dell.com/regulatory_compliance.

 **ADVARSEL:** Koble fra alle strømkilder før du åpner datamaskindekselet eller paneler. Når du er ferdig med arbeidet inni datamaskinen, setter du plass alle deksler, paneler og skruer før du kobler til strømkilden.

 **FORHOLDSREGEL:** Sørg for at arbeidsflaten er plan og ren slik at du ikke skader datamaskinen.

 **FORHOLDSREGEL:** For å unngå å skade komponenter og kort må du holde dem i kantene og unngå å berøre pinner og kontakter.

 **FORHOLDSREGEL:** Det er bare sertifiserte serviceteknikere som er autorisert til å ta av datamaskindekslet og få tilgang til de innvendige komponentene i datamaskinen. Se sikkerhetsinstruksjonene hvis du trenger fullstendig informasjon om forholdsregler for sikkerhet, utføring av arbeid inne i datamaskinen og beskyttelse mot elektrostatisk utladning.

 **FORHOLDSREGEL:** Sørg for at du er jordet ved å berøre en umalt metallflate før du håndterer deler inne i datamaskinen. Under arbeidet må du med jevne mellomrom berøre en umalt metallflate for å lade ut statisk elektrisitet som kan skade de interne komponentene.

- △ **FORHOLDSREGEL:** Når du kobler fra en kabel, må du trekke i kontakten eller i strekkavlastningsløkken og ikke i selve kabelen. Noen kabler har kontakter med låsetapper eller tommelskruer som du må løsne før du kobler fra kabelen. Når du kobler fra kabler, må du sørge for å ha dem jevnt innrettet slik at du ikke bøyer noen av kontaktpinnene. Når du kobler til kabler, må du passe på at kontaktene og portene er riktig vei og innrettet etter hverandre.
- △ **FORHOLDSREGEL:** Når du skal koble fra en nettverkskabel, må du først koble kabelen fra datamaskinen og deretter fra nettverksenheten.
- △ **FORHOLDSREGEL:** Trykk inn og løs ut eventuelle installerte kort fra mediekortleseren.

Anbefalte verktøy

Veiledningene i dette dokumentet kan kreve at du bruker følgende verktøy:

- En stjerneskrutrekker
- T5-skrutrekker

Etter at du har arbeidet inne i datamaskinen

Når du er ferdig med en utskiftingsprosedyre, må du sørge for følgende:

- Skru inn alle skruer, og kontroller at det ikke er noen løse skruer inne i datamaskinen.
- Koble til alle eksterne enheter, kabler, kort og eventuelle andre deler som du tok ut før du begynte arbeidet.
- Koble datamaskinen og alle tilkoblede enheter til stikkontaktene.



FORHOLDSREGEL: Før du slår på maskinen må du skru inn alle skruer og kontrollere at det ikke ligger igjen løse skruer inni datamaskinen. Datamaskinen kan skades hvis du ikke gjør dette.

Ta av hoveddekselet



ADVARSEL: Før du gjør noe arbeid inne i datamaskinen, må du lese sikkerhetsinformasjonen som fulgte med datamaskinen og følge trinnene i "Før du begynner" på side 9. Etter at du har utført arbeid i datamaskinen, må du følge anvisningene i "Etter at du har arbeidet inne i datamaskinen" på side 11. Du finner mer informasjon om god sikkerhetspraksis på hjemmesiden for lovbestemte krav dell.com/regulatory_compliance.

Fremgangsmåte

- 1 Lukk skjermen og snu datamaskinen.
- 2 Plasser fingertuppen på indikatoren på basedekselenheten.
- 3 Snu systemmerket og plasser det på basedekselenheten.

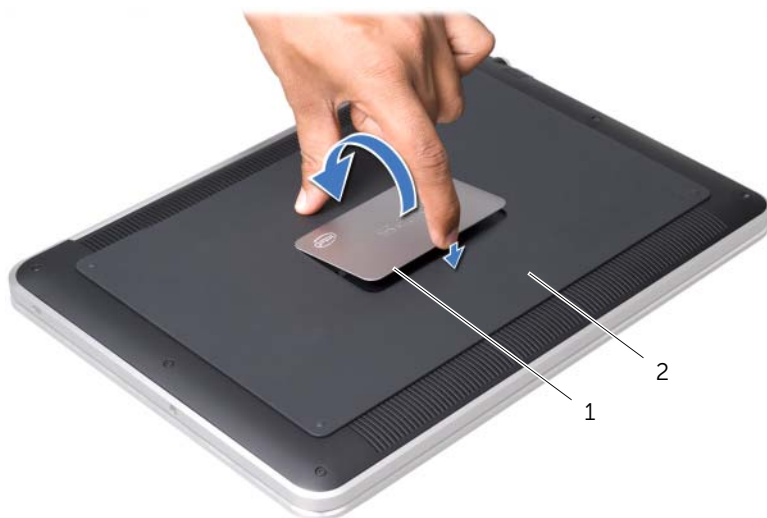

1 systemmerke

2 basedekselenhet

- 4 Skru ut skruene under systemmerket som fester basedekselenheten.
- 5 Skru ut skruene som fester basedekselenheten til håndleddsstøtten.
- 6 Start fra baksiden av datamaskinen, lirk forsiktig opp basedekselenheten, snu basedekselenheten rundt og plasser den på håndleddsstøtten.

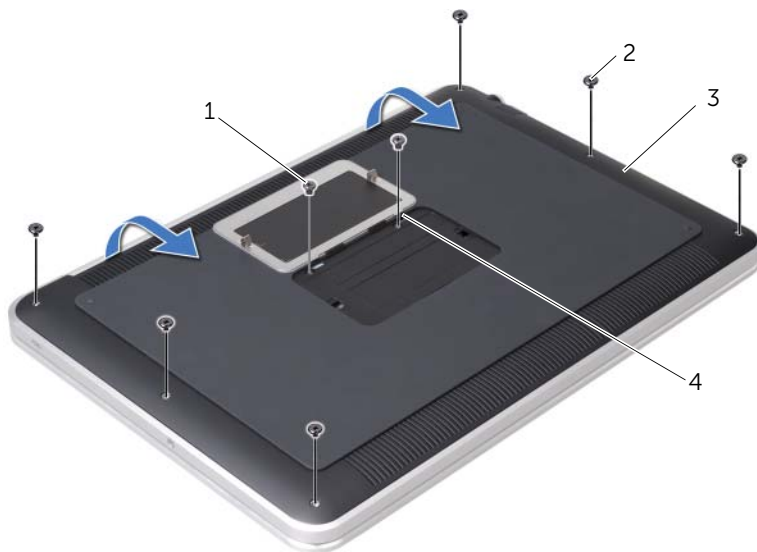

1	skruer (2)	2	T5-skruer (6)
3	basedekselenhet	4	tapper (2)

- 7 Løft kontaktlåsen og koble batterilampekortkabelen fra hovedkortet ved bruk av uttrekkstappen.

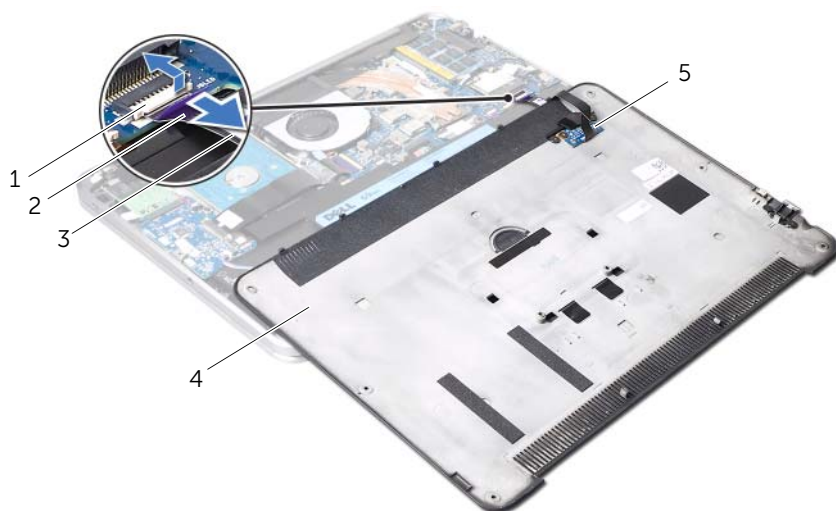

1	kontaktlås	2	uttrekkstapp
3	batterilampekortkabel	4	basedekselenhet
5	batterilampekort		

- 8 Ta batterilampekortet av basedekselenheten. Se "Ta ut batterilampekortet" på side 19.

Sette på igjen basedekselet



ADVARSEL: Før du gjør noe arbeid inne i datamaskinen, må du lese sikkerhetsinformasjonen som fulgte med datamaskinen og følge trinnene i "Før du begynner" på side 9. Etter at du har utført arbeid i datamaskinen, må du følge anvisningene i "Etter at du har arbeidet inne i datamaskinen" på side 11. Du finner mer informasjon om god sikkerhetspraksis på hjemmesiden for lovbestemte krav dell.com/regulatory_compliance.

Fremgangsmåte

- 1 Sett inn igjen batterilampekortet. Se "Sett inn igjen batterilampekortet" på side 21.
- 2 Skyv batterilampekortkabelen inn i batterilampekortkontakten og trykk ned på kontaktlåsen for å feste kabelen.
- 3 Snu basedekselenheten rundt og klikk basedekselenheten på plass.
- 4 Skru inn skruene som fester basedekselenheten til håndleddstøtten.
- 5 Skru inn igjen skruene under systemmerket som fester basedekselenheten.
- 6 Skyv tappene på systemmerket inn i sporene på basedekselenheten og klikk systemmerket på plass.

Ta av systemmerket



ADVARSEL: Før du gjør noe arbeid inne i datamaskinen, må du lese sikkerhetsinformasjonen som fulgte med datamaskinen og følge trinnene i "Før du begynner" på side 9. Etter at du har utført arbeid i datamaskinen, må du følge anvisningene i "Etter at du har arbeidet inne i datamaskinen" på side 11. Du finner mer informasjon om god sikkerhetspraksis på hjemmesiden for lovbestemte krav dell.com/regulatory_compliance.

Før jobben

Følg instruksjonene fra trinn 1 til trinn 7 i "Ta av hoveddekslet" på side 12.

Fremgangsmåte

- 1 Trekk av teipene som fester systemmerket til basedekselenheten.



1 basedekselenhet

2 teiper (2)

- 2 Snu basedekselenheten rundt.
- 3 Bruk fingertuppene din å snu systemmerket forsiktig rundt, og ta teipene ut av sporene på basedekselenheten.
- 4 Løft systemmerket av basedekselenheten.

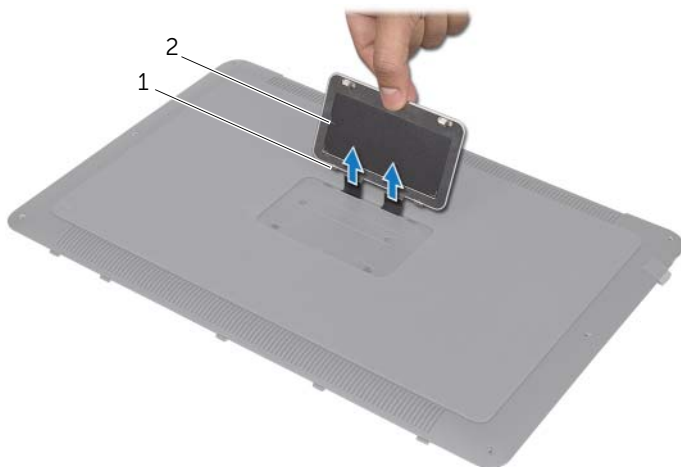

1 tapper (2)

2 systemmerke

Sette på igjen systemmerket



ADVARSEL: Før du gjør noe arbeid inne i datamaskinen, må du lese sikkerhetsinformasjonen som fulgte med datamaskinen og følge trinnene i "Før du begynner" på side 9. Etter at du har utført arbeid i datamaskinen, må du følge anvisningene i "Etter at du har arbeidet inne i datamaskinen" på side 11. Du finner mer informasjon om god sikkerhetspraksis på hjemmesiden for lovbestemte krav dell.com/regulatory_compliance.

Fremgangsmåte

- 1 Skyv teipene på systemmerket inn i sporene på basedekselenheten.
- 2 Skyv tappene på systemmerket inn i sporene på basedekselenheten og klikk systemmerket på plass.
- 3 Snu basedekselenheten rundt.
- 4 Trekk merkelappene fra teipene av og sett på teipene for å feste systemmerket til basedekselenheten.

Etter jobben

- 1 Følg instruksjonene fra trinn 2 til trinn 6 i "Ta av hoveddekslet" på side 12.

Ta ut batterilampekortet



ADVARSEL: Før du gjør noe arbeid inne i datamaskinen, må du lese sikkerhetsinformasjonen som fulgte med datamaskinen og følge trinnene i "Før du begynner" på side 9. Etter at du har utført arbeid i datamaskinen, må du følge anvisningene i "Etter at du har arbeidet inne i datamaskinen" på side 11. Du finner mer informasjon om god sikkerhetspraksis på hjemmesiden for lovbestemte krav dell.com/regulatory_compliance.

Før jobben

Følg instruksjonene fra trinn 1 til trinn 7 i "Ta av hoveddekelet" på side 12.

Fremgangsmåte

- 1 Trekk mylaren av batterilampekortet.
- 2 Skru ut skruene som fester batterilampekortbraketten til basedekselet.
- 3 Løft batterilampekortbraketten av basedekselet.

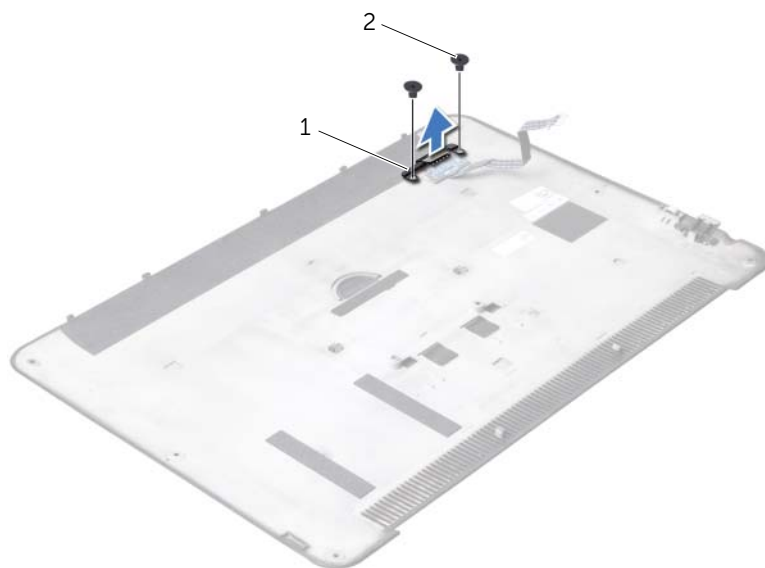

1 batterilampekortbrakett

2 skruer (2)

- 4 Skru ut skruen som fester batterilampekortet til basedekselet.
- 5 Løft og skyv batterilampekortet ut av tappet på basedekselet.



1 batterilampekort

2 skru

Sett inn igjen batterilampekortet



ADVARSEL: Før du gjør noe arbeid inne i datamaskinen, må du lese sikkerhetsinformasjonen som fulgte med datamaskinen og følge trinnene i "Før du begynner" på side 9. Etter at du har utført arbeid i datamaskinen, må du følge anvisningene i "Etter at du har arbeidet inne i datamaskinen" på side 11. Du finner mer informasjon om god sikkerhetspraksis på hjemmesiden for lovbestemte krav dell.com/regulatory_compliance.

Fremgangsmåte

- 1 Skyv batterilampekortet under tappen på basedekselet og bruk innrettingspinnen på basedekselet til å sette batterilampekortet på plass.
- 2 Skru inn skruen som fester batterilampekortet til basedekselet.
- 3 Innrett skruehullene på batterilampekortbraketten med skruehullene på basedekselet.
- 4 Skru inn igjen skruene som fester batterilampekortbraketten til basedekselet.
- 5 Fest mylaren på batterilampekortet.

Etter jobben

- 1 Følg instruksjonene fra trinn 2 til trinn 6 i "Ta av hoveddekselet" på side 12.

Ta av høyttalerne



ADVARSEL: Før du gjør noe arbeid inne i datamaskinen, må du lese sikkerhetsinformasjonen som fulgte med datamaskinen og følge trinnene i "Før du begynner" på side 9. Etter at du har utført arbeid i datamaskinen, må du følge anvisningene i "Etter at du har arbeidet inne i datamaskinen" på side 11. Du finner mer informasjon om god sikkerhetspraksis på hjemmesiden for lovbestemte krav dell.com/regulatory_compliance.

Før jobben

Følg instruksjonene fra trinn 1 til trinn 7 i "Ta av hoveddekslet" på side 12.

Fremgangsmåte

- 1 Trekk mylaren av høyttalerne.



1 mylar

- 2 Koble høyttalerkabelen fra I/U-kortkontakten.
- 3 Merk deg plasseringen av teipen som fester høyttalerkabelen til batteriet og trekk av teipen.
- 4 Skru inn igjen skruene som fester høyttalerne til håndleddsstøtten.
- 5 Løft høyttalerne sammen med høyttalerkabelen vekk fra håndleddsstøtten.

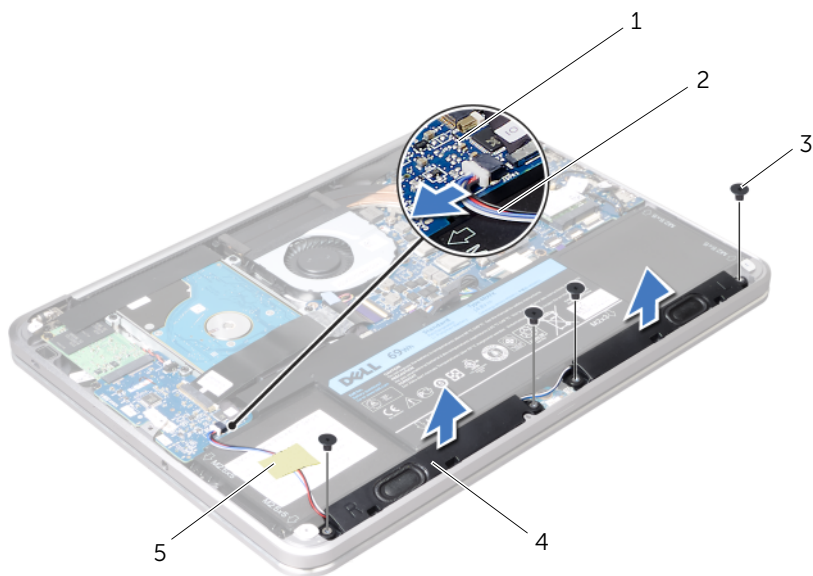

1	I/U-kort	2	høyttalerkabel
3	skruer (4)	4	høyttalere (2)
5	bånd		

Sette på høyttalerne



ADVARSEL: Før du gjør noe arbeid inne i datamaskinen, må du lese sikkerhetsinformasjonen som fulgte med datamaskinen og følge trinnene i "Før du begynner" på side 9. Etter at du har utført arbeid i datamaskinen, må du følge anvisningene i "Etter at du har arbeidet inne i datamaskinen" på side 11. Du finner mer informasjon om god sikkerhetspraksis på hjemmesiden for lovbestemte krav dell.com/regulatory_compliance.

Fremgangsmåte

- 1 Bruk innrettingspinnene på håndledsstøtten til å plassere høyttalerne riktig.
 **MERK:** Kontroller at høyttalerne er festet med justeringspinnene.
- 2 Skru inn igjen skruene som fester høyttalerne til håndledsstøtten.
- 3 Fest mylaren på høyttalerne.
- 4 Koble høyttalerkabelen til I/U-kortkontakten.
- 5 Sett på teipen som fester høyttalerkabelen til batteriet.

Etter jobben

- 1 Følg instruksjonene fra trinn 2 til trinn 6 i "Ta av hoveddekelet" på side 12.

Ta ut batteriet

⚠ ADVARSEL: Før du gjør noe arbeid inne i datamaskinen, må du lese sikkerhetsinformasjonen som fulgte med datamaskinen og følge trinnene i "Før du begynner" på side 9. Etter at du har utført arbeid i datamaskinen, må du følge anvisningene i "Etter at du har arbeidet inne i datamaskinen" på side 11. Du finner mer informasjon om god sikkerhetspraksis på hjemmesiden for lovbestemte krav dell.com/regulatory_compliance.

Før jobben

- 1 Følg instruksjonene fra trinn 1 til trinn 7 i "Ta av hoveddekslet" på side 12.
- 2 Ta ut høyttalerne. Se "Ta av høyttalerne" på side 22.

Fremgangsmåte

- 1 Skru ut skruene som fester batteriet til håndleddstøtten.
- 2 Løft batteriet sammen med kablen av håndleddsstøtten.
- 3 Koble batterikablen fra hovedkortet.

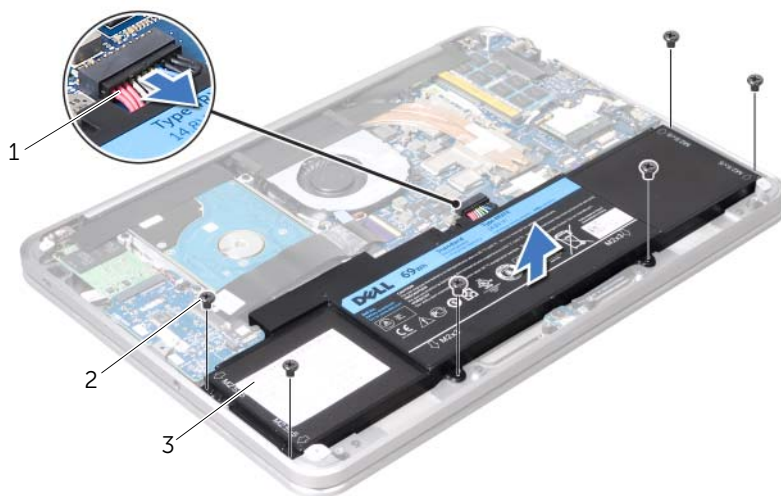

1 batterikabel

2 skruer (6)

3 batteri

- 4 Trykk og hold inne av- og på-knappen i 5 sekunder for å jorde hovedkortet.

Skifte batteri



ADVARSEL: Før du gjør noe arbeid inne i datamaskinen, må du lese sikkerhetsinformasjonen som fulgte med datamaskinen og følge trinnene i "Før du begynner" på side 9. Etter at du har utført arbeid i datamaskinen, må du følge anvisningene i "Etter at du har arbeidet inne i datamaskinen" på side 11. Du finner mer informasjon om god sikkerhetspraksis på hjemmesiden for lovbestemte krav dell.com/regulatory_compliance.

Fremgangsmåte

- 1 Koble batterikabelen til hovedkortet.
- 2 Innrett skruehullene på batteriet med skruehullene på håndleddstøtten.
- 3 Skru inn skruene som fester batteriet til håndleddstøtten.

Etter jobben

- 1 Sett inn høyttalerne. Se "Sette på høyttalerne" på side 24.
- 2 Følg instruksjonene fra trinn 2 til trinn 6 i "Sette på igjen basedekselet" på side 15.

Ta ut minnemodulen



ADVARSEL: Før du gjør noe arbeid inne i datamaskinen, må du lese sikkerhetsinformasjonen som fulgte med datamaskinen og følge trinnene i "Før du begynner" på side 9. Etter at du har utført arbeid i datamaskinen, må du følge anvisningene i "Etter at du har arbeidet inne i datamaskinen" på side 11. Du finner mer informasjon om god sikkerhetspraksis på hjemmesiden for lovbestemte krav dell.com/regulatory_compliance.

Før jobben

- 1 Følg instruksjonene fra trinn 1 til trinn 7 i "Ta av hoveddekselet" på side 12.
- 2 Ta ut høyttalerne. Se "Ta av høyttalerne" på side 22.
- 3 Ta ut batteriet. Se "Ta ut batteriet" på side 25.

Fremgangsmåte



FORHOLDSREGEL: Ikke bruk verktøy til å åpne festeklemmene på minnemodulen. Det kan skade minnemodulkontakten.

- 1 Trekk mylaren av hovedkortenheten.



1 mylar

- 2 Bruk fingertuppene til å skille festeklemmene forsiktig fra hverandre på hver ende av minnemodulkontakten, helt til minnemodulen spretter opp.
- 3 Ta minnemodulen ut av minnemodulkontakten.

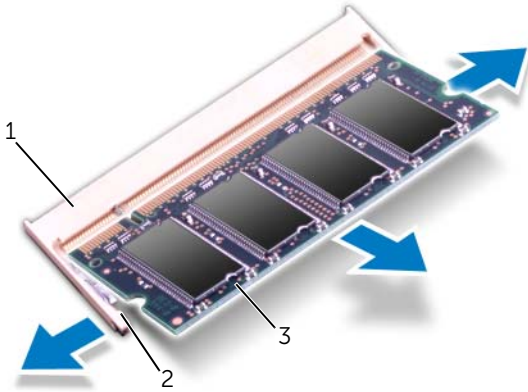

1	minnemodulkontakt	2	festeklemmer (2)
3	minnemodul		

Skifte ut minnemodulen

⚠ ADVARSEL: Før du gjør noe arbeid inne i datamaskinen, må du lese sikkerhetsinformasjonen som fulgte med datamaskinen og følge trinnene i "Før du begynner" på side 9. Etter at du har utført arbeid i datamaskinen, må du følge anvisningene i "Etter at du har arbeidet inne i datamaskinen" på side 11. Du finner mer informasjon om god sikkerhetspraksis på hjemmesiden for lovbestemte krav dell.com/regulatory_compliance.

Fremgangsmåte

- 1 Innretthakket på minnemodulen med tappet på minnemodulkontakten.
 - 2 Skyv modulen inn i sporet i 45 graders vinkel, og trykk modulen ned til den klikker på plass. Hvis du ikke hører et klikk, må du ta ut minnemodulen og sette den inn på nytt.
- ✍ MERK:** Hvis ikke minnemodulen er riktig installert, er det ikke sikkert at datamaskinen vil starte opp.
- 3 Fest mylaren til hovedkortenheten.

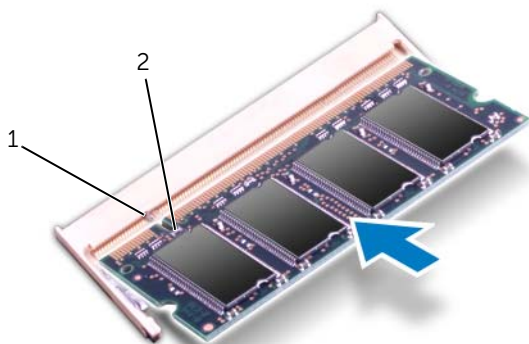

1 tapp

2 hakk

Etter jobben

- 1 Sett tilbake batteriet. Se "Skifte batteri" på side 26.
- 2 Sett inn høyttalerne. Se "Sette på høyttalerne" på side 24.
- 3 Følg instruksjonene fra trinn 2 til trinn 6 i "Sette på igjen basedekselet" på side 15.
- 4 Slå på datamaskinen.

Når datamaskinen starter opp, finner den minnemodulen(e) og oppdaterer automatisk systemkonfigurasjonsinformasjonen.

Slik bekrefter du mengden minne som er installert i datamaskinen:

Klikk på **Start**  → **Kontrollpanel** → **System og sikkerhet** → **System**.

Ta ut det trådløse minikortet



ADVARSEL: Før du gjør noe arbeid inne i datamaskinen, må du lese sikkerhetsinformasjonen som fulgte med datamaskinen og følge trinnene i "Før du begynner" på side 9. Etter at du har utført arbeid i datamaskinen, må du følge anvisningene i "Etter at du har arbeidet inne i datamaskinen" på side 11. Du finner mer informasjon om god sikkerhetspraksis på hjemmesiden for lovbestemte krav dell.com/regulatory_compliance.

Før jobben

- 1 Følg instruksjonene fra trinn 1 til trinn 7 i "Ta av hoveddekslet" på side 12.
- 2 Ta ut høyttalerne. Se "Ta av høyttalerne" på side 22.
- 3 Ta ut batteriet. Se "Ta ut batteriet" på side 25.

Fremgangsmåte

- 1 Koble antennekablene fra det trådløse minikortet.
- 2 Fjern skruen som fester WLAN-kortet til hovedkortet.

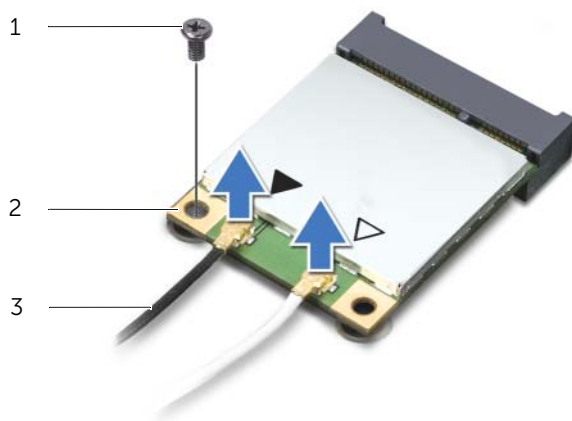

1 skru

2 trådløst minikort

3 antennekabler (2)

3 Skyv og ta det trådløse minikortet ut av hovedkortet.

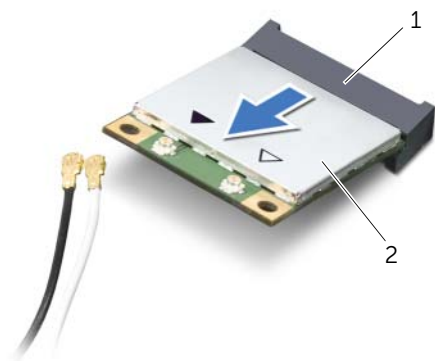



1 kontakt for trådløst minikort

2 trådløst minikort

Sette inn det trådløse minikortet

 **ADVARSEL:** Før du gjør noe arbeid inne i datamaskinen, må du lese sikkerhetsinformasjonen som fulgte med datamaskinen og følge trinnene i "Før du begynner" på side 9. Etter at du har utført arbeid i datamaskinen, må du følge anvisningene i "Etter at du har arbeidet inne i datamaskinen" på side 11. Du finner mer informasjon om god sikkerhetspraksis på hjemmesiden for lovbestemte krav dell.com/regulatory_compliance.

Fremgangsmåte

- 1 Innrett hakket på minikortet med tappen på minikortkontakten.
-  **FORHOLDSREGEL:** Bruk fast og jevnt trykk til å skyve minikortet på plass. Hvis du bruker for mye makt, kan du skade kontakten.
-  **FORHOLDSREGEL:** Kontaktene er laget for å sikre riktig innsetting. Hvis du føler motstand, må du kontrollere kontaktene på minikortet og på minikortkontakten, og innrette minikortet på nytt.
-  **FORHOLDSREGEL:** For å unngå skader på minikortet må du aldri legge ledninger under kortet.
- 2 Sett inn det trådløse minikortet i 45-graders vinkel i minikortkontakten.
- 3 Trykk den andre enden av minikortet ned i sporet på hovedkortet, og skru inn skruen som fester minikortet til hovedkortet.
- 4 Koble antennekablene til kontaktene på minikortet.
Tabellen nedenfor viser fargeplanen for minikortets antennekabler som støttes av datamaskinen.

Kontakter på minikortet	Fargeplan for antennekabler
WLAN + Bluetooth (2 kabler)	
Hoved-WLAN + Bluetooth (hvit trekant)	hvit
Hjelpe-WLAN + Bluetooth (svart trekant)	svart

Etter jobben

- 1 Sett tilbake batteriet. Se "Skifte batteri" på side 26.
- 2 Sett inn høyttalerne. Se "Sette på høyttalerne" på side 24.
- 3 Følg instruksjonene fra trinn 2 til trinn 6 i "Sette på igjen basedekselet" på side 15.

Ta ut mSATA/WWAN-kortet



ADVARSEL: Før du gjør noe arbeid inne i datamaskinen må du lese sikkerhetsinformasjonen som fulgte med datamaskinen, og følge trinnene i "Før du begynner" på side 9. Etter at du har jobbet inni datamaskinen, må du følge anvisningene i "Etter at du har arbeidet inne i datamaskinen" på side 11. Du finner mer informasjon om god sikkerhetspraksis på hjemmesiden for overholdelse av forskrifter (Regulatory Compliance) på www.dell.com/regulatory_compliance.

Før jobben

- 1 Følg instruksjonene fra trinn 1 til trinn 7 i "Ta av hoveddekslet" på side 12.
- 2 Ta ut høyttalerne. Se "Ta av høyttalerne" på side 22.
- 3 Ta ut batteriet. Se "Ta ut batteriet" på side 25.

Fremgangsmåte

- 1 Trekk mylaren av mSATA/WWAN-kortet.
- 2 Hvis datamaskinen har et WWAN-kort, må du koble antennekablene fra WWAN-kortet.
- 3 Skru ut skruen som fester mSATA/WWAN-kortet til håndleddsstøtten.
- 4 Skyv og ta mSATA/WWAN-kortet ut av I/U-kortet.



1 skru

2 mSATA/WWAN-kort

3 mSATA/WWAN-kortkontakt

Sette inn igjen mSATA/WWAN-kortet

 **ADVARSEL:** Før du gjør noe arbeid inne i datamaskinen, må du lese sikkerhetsinformasjonen som fulgte med datamaskinen og følge trinnene i "Før du begynner" på side 9. Etter at du har utført arbeid i datamaskinen, må du følge anvisningene i "Etter at du har arbeidet inne i datamaskinen" på side 11. Du finner mer informasjon om god sikkerhetspraksis på hjemmesiden for lovbestemte krav dell.com/regulatory_compliance.

Fremgangsmåte

- 1 Fest mylaren på mSATA/WWAN-kortet.
- 2 Innrett hakket på mSATA/WWAN-kortet med tappen på mSATA/WWAN-kortkontakten.
- 3 Sett mSATA/WWAN-kortet inn i 45 graders vinkel i mSATA/WWAN-kortkontakten.
- 4 Trykk den andre enden av mSATA/WWAN-kortet ned i sporet på I/U-kortet og skru inn igjen skruen som fester mSATA/WWAN-stasjonen til håndledsstøtten.
- 5 Hvis du bytter ut et WWAN-kort, må du koble antennekablene til kontaktene på WWAN-kortet.

Tabellen nedenfor viser fargeplanen for antennekablene til WWAN-kortet datamaskinen støtter.

Kontakter på minikortet	Fargeplan for antennekabler
WWAN (2 antennekabler)	
Hoved-WWAN (hvit trekant)	hvit med grå stripe
Hjelpe-WWAN (svart trekant)	svart med grå stripe

Etter jobben

- 1 Sett tilbake batteriet. Se "Skifte batteri" på side 26.
- 2 Sett inn høyttalerne. Se "Sette på høyttalerne" på side 24.
- 3 Følg instruksjonene fra trinn 2 til trinn 6 i "Sette på igjen basedekselet" på side 15.

Ta ut harddisken

⚠ ADVARSEL: Før du gjør noe arbeid inne i datamaskinen, må du lese sikkerhetsinformasjonen som fulgte med datamaskinen og følge trinnene i "Før du begynner" på side 9. Etter at du har utført arbeid i datamaskinen, må du følge anvisningene i "Etter at du har arbeidet inne i datamaskinen" på side 11. Du finner mer informasjon om god sikkerhetspraksis på hjemmesiden for lovbestemte krav dell.com/regulatory_compliance.

⚠ FORHOLDSREGEL: For å unngå tap av data må du ikke ta ut harddisken mens datamaskinen er på eller i hvilemodus.

⚠ FORHOLDSREGEL: Harddisker er ekstremt skjøre. Vær varsom når du håndterer harddisken.

Før jobben

- 1 Følg instruksjonene fra trinn 1 til trinn 7 i "Ta av hoveddekelet" på side 12.
- 2 Ta ut høyttalerne. Se "Ta av høyttalerne" på side 22.
- 3 Ta ut batteriet. Se "Ta ut batteriet" på side 25.

Fremgangsmåte

- 1 Løft kontaktlåsen og koble I/U-kortkabelen fra hovedkortet ved bruk av uttrekkstappen.



1 kontaktlås

2 uttrekkstapp

3 I/U-kortkabel

- 2 Koble skjermkabelen fra hovedkortet ved hjelp av uttrekkstappen.
- 3 Trekk mylaren av harddiskenheten.
- 4 Skru ut skruene som fester harddiskenheten til håndleddstøtten.
- 5 Løft harddiskenheten sammen med kabelen ut av håndleddsstøtten.

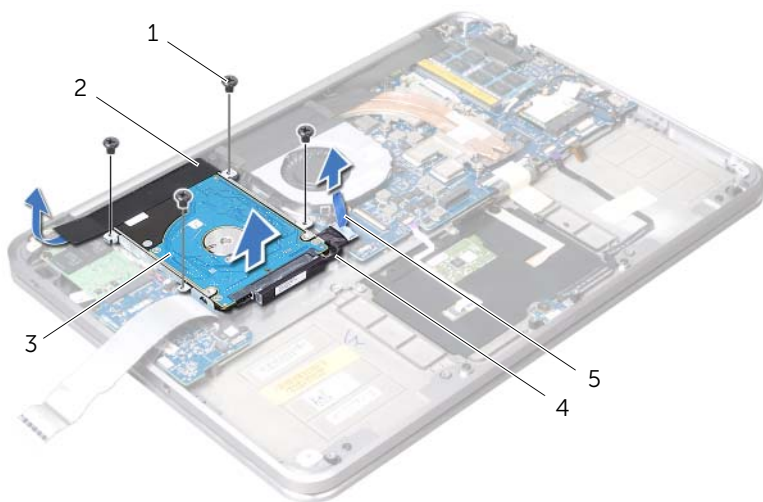

1	skruer (4)	2	mylar
3	harddiskenhet	4	harddiskkabel
5	uttrekkstapp		

- 6 Koble mellomstykket fra harddiskenheten.

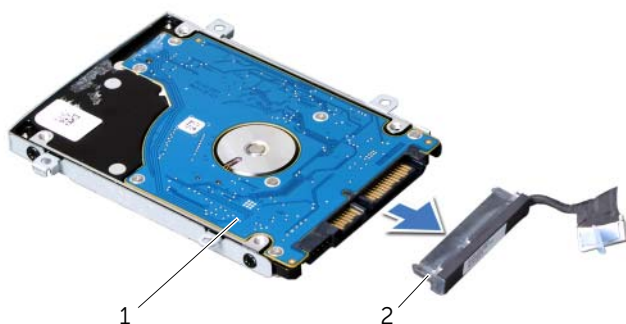

1	harddiskenhet	2	mellomstykke
---	---------------	---	--------------

- 7 Skru ut skruene som fester harddiskbraketten til harddisken.
- 8 Skyv harddisken ut av harddiskbraketten.

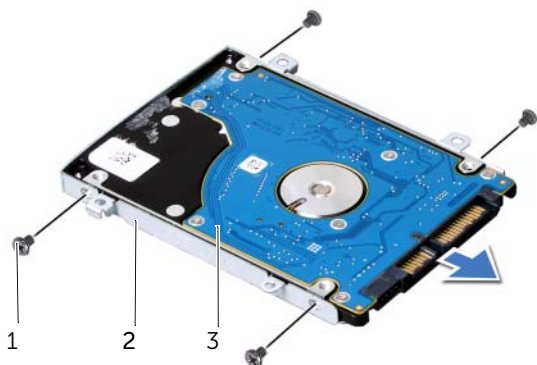

1	skruer (4)	2	harddiskbrakett
3	harddisk		

Sette inn harddisken

 **ADVARSEL:** Før du gjør noe arbeid inne i datamaskinen, må du lese sikkerhetsinformasjonen som fulgte med datamaskinen og følge trinnene i "Før du begynner" på side 9. Etter at du har utført arbeid i datamaskinen, må du følge anvisningene i "Etter at du har arbeidet inne i datamaskinen" på side 11. Du finner mer informasjon om god sikkerhetspraksis på hjemmesiden for lovbestemte krav dell.com/regulatory_compliance.

 **FORHOLDSREGEL:** Harddisker er ekstremt skjøre. Vær varsom når du håndterer harddisken.

Fremgangsmåte

- 1 Skyv harddisken inn i harddiskbraketten.
- 2 Innrett skruerhullene på harddisken med skruerhullene på harddiskbraketten, og skru inn igjen skruene som fester harddiskbraketten til harddisken.
- 3 Koble mellomstykket til harddiskenheten.
 **MERK:** Kontroller at det ikke er noen kabler under harddisken.
- 4 Innrett skruerhullene på harddiskenheten med skruerhullene på håndledsstøtten.
- 5 Skru inn igjen skruene som fester harddiskenheten til håndledsstøtten.
- 6 Fest mylaren på harddiskenheten.
- 7 Koble harddiskkabelen til hovedkortet.
- 8 Skyv I/U-kortkabelen inn i I/U-kortkabelkontakten og trykk ned på kontaktlåsen for å feste kabelen.

Etter jobben

- 1 Sett tilbake batteriet. Se "Skifte batteri" på side 26.
- 2 Sett inn høyttalerne. Se "Sette på høyttalerne" på side 24.
- 3 Følg instruksjonene fra trinn 2 til trinn 6 i "Sette på igjen basedekselet" på side 15.

Ta ut strøm-/batteristatuslampekortet



ADVARSEL: Før du gjør noe arbeid inne i datamaskinen, må du lese sikkerhetsinformasjonen som fulgte med datamaskinen og følge trinnene i "Før du begynner" på side 9. Etter at du har utført arbeid i datamaskinen, må du følge anvisningene i "Etter at du har arbeidet inne i datamaskinen" på side 11. Du finner mer informasjon om god sikkerhetspraksis på hjemmesiden for lovbestemte krav dell.com/regulatory_compliance.

Før jobben

- 1 Følg instruksjonene fra trinn 1 til trinn 7 i "Ta av hoveddekelet" på side 12.
- 2 Ta ut høyttalerne. Se "Ta av høyttalerne" på side 22.
- 3 Ta ut batteriet. Se "Ta ut batteriet" på side 25.

Fremgangsmåte

- 1 Løft kontaktlåsen og koble strøm-/batteristatuslampekabelen fra hovedkortet ved hjelp av uttrekkstappen.
- 2 Merk deg plasseringen av teipen som fester strøm-/batteristatuslampekabelen til håndleddsstøtten, og trekk deretter av teipen.
- 3 Skru ut skruen som fester strøm-/batteristatuslampekortet til håndleddsstøtten.
- 4 Løft strøm-/batteristatuslampekortet sammen med kabelen av håndleddsstøtten.

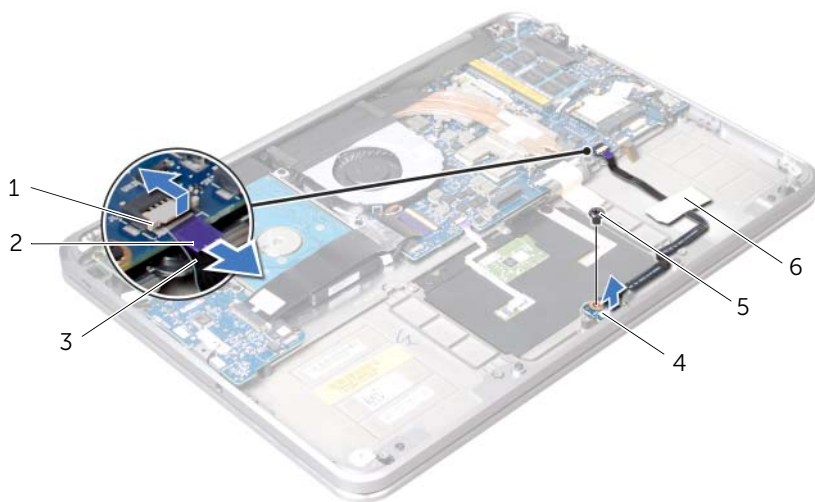

1	kontaktlås	2	uttrekkstapp
3	strøm-/batteristatuslampekabel	4	strøm-/batteristatuslampekort
5	skrue	6	bånd

Sette inn igjen strøm-/batteristatuslampekortet



ADVARSEL: Før du gjør noe arbeid inne i datamaskinen, må du lese sikkerhetsinformasjonen som fulgte med datamaskinen og følge trinnene i "Før du begynner" på side 9. Etter at du har utført arbeid i datamaskinen, må du følge anvisningene i "Etter at du har arbeidet inne i datamaskinen" på side 11. Du finner mer informasjon om god sikkerhetspraksis på hjemmesiden for lovbestemte krav dell.com/regulatory_compliance.

Fremgangsmåte

- 1 Innrett skruhullene på strøm-/batteristatuskortet med skruetaket på håndledsstøtten.
- 2 Skru inn igjen skruen som fester strøm-/batteristatuslampekortet til håndledsstøtten.
- 3 Skyv strøm-/batteristatuslampekabelen inn i strøm-/batteristatuslampekontakten og trykk ned på kontaktlåsen for å feste kabelen.
- 4 Fest teipen på strøm-/batteristatuslampekabelen.

Etter jobben

- 1 Sett inn igjen batteriet. Se "Skifte batteri" på side 26.
- 2 Sett inn høyttalerne. Se "Sette på høyttalerne" på side 24.
- 3 Følg instruksjonene fra trinn 2 til trinn 6 i "Sette på igjen basedekselet" på side 15.

Ta ut klokkebatteriet

⚠ ADVARSEL: Før du gjør noe arbeid inne i datamaskinen, må du lese sikkerhetsinformasjonen som fulgte med datamaskinen og følge trinnene i "Før du begynner" på side 9. Etter at du har utført arbeid i datamaskinen, må du følge anvisningene i "Etter at du har arbeidet inne i datamaskinen" på side 11. Du finner mer informasjon om god sikkerhetspraksis på hjemmesiden for lovbestemte krav dell.com/regulatory_compliance.

⚠ FORHOLDSREGEL: Når du tar ut klokkebatteriet, blir BIOS-innstillingene tilbakestillt til standardverdiene. Det anbefales at du noterer deg BIOS-innstillingene før du tar ut klokkebatteriet.

Før jobben

- 1 Følg instruksjonene fra trinn 1 til trinn 7 i "Ta av hoveddekelet" på side 12.
- 2 Ta ut høyttalerne. Se "Ta av høyttalerne" på side 22.
- 3 Ta ut batteriet. Se "Ta ut batteriet" på side 25.
- 4 Ta ut mSATA/WWAN-kortet. "Ta ut mSATA/WWAN-kortet" på side 34.

Fremgangsmåte

- 1 Koble klokkebatterikabelen fra I/U-kortet.
- 2 Merk deg føringen til klokkebatterikabelen, og ta kabelen ut av kabelføringene på håndledsstøtten.
- 3 Trekk klokkebatteriet ut av håndledsstøtten.
- 4 Løft klokkebatteriet sammen med kabelen av håndledsstøtten.



1	kabelføring	2	klokkebatteri
3	klokkebatterikabel		

Sette inn klokkebatteriet

 **ADVARSEL:** Før du gjør noe arbeid inne i datamaskinen, må du lese sikkerhetsinformasjonen som fulgte med datamaskinen og følge trinnene i "Før du begynner" på side 9. Etter at du har utført arbeid i datamaskinen, må du følge anvisningene i "Etter at du har arbeidet inne i datamaskinen" på side 11. Du finner mer informasjon om god sikkerhetspraksis på hjemmesiden for lovbestemte krav dell.com/regulatory_compliance.

 **ADVARSEL:** Batteriet kan eksplodere hvis det settes inn feil. Batteriet må bare byttes ut med samme eller tilsvarende type. Kvitt deg med brukte batterier i samsvar med produsentens veiledning.

Fremgangsmåte

- 1 Fest klokkebatteriet til håndledsstøtten.
- 2 Skyv klokkebatterikabelen gjennom kabelføringene på håndledsstøtten.
- 3 Sett klokkebatterikabelen inn i I/U-kortet.

Etter jobben

- 1 Sett inn igjen mSATA/WWAN-kortet. "Sette inn igjen mSATA/WWAN-kortet" på side 35.
- 2 Sett tilbake batteriet. Se "Skifte batteri" på side 26.
- 3 Sett inn høyttalerne. Se "Sette på høyttalerne" på side 24.
- 4 Følg instruksjonene fra trinn 2 til trinn 6 i "Sette på igjen basedekselet" på side 15.

Ta ut viften

⚠ ADVARSEL: Før du gjør noe arbeid inne i datamaskinen, må du lese sikkerhetsinformasjonen som fulgte med datamaskinen og følge trinnene i "Før du begynner" på side 9. Etter at du har utført arbeid i datamaskinen, må du følge anvisningene i "Etter at du har arbeidet inne i datamaskinen" på side 11. Du finner mer informasjon om god sikkerhetspraksis på hjemmesiden for lovbestemte krav dell.com/regulatory_compliance.

Før jobben

- 1 Følg instruksjonene fra trinn 1 til trinn 7 i "Ta av hoveddekslet" på side 12.
- 2 Ta ut høyttalerne. Se "Ta av høyttalerne" på side 22.
- 3 Ta ut batteriet. Se "Ta ut batteriet" på side 25.

Fremgangsmåte

- 1 Trekk ut viftekabelen fra hovedkortet.
- 2 Skru ut skruen som fester viften til håndledsstøtten.
- 3 Løft viften sammen med kablen vekk fra håndledsstøtten.

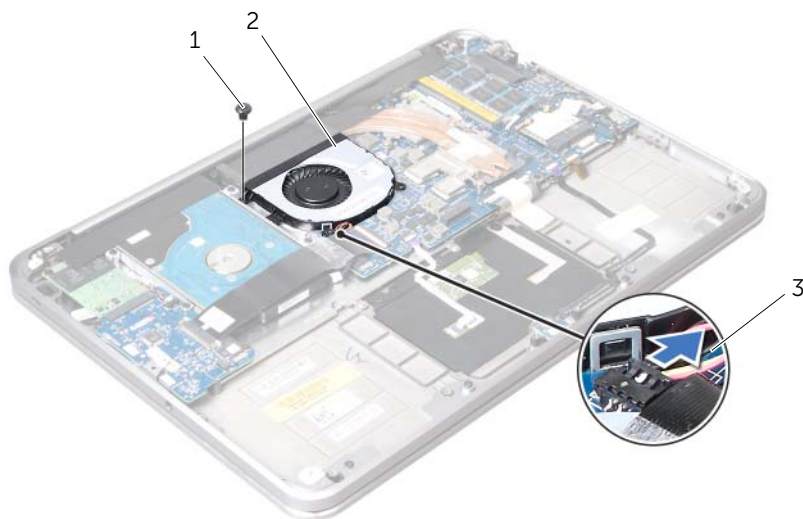

1 skru

2 vifte

3 viftekabel

Sett inn igjen viften



ADVARSEL: Før du gjør noe arbeid inne i datamaskinen, må du lese sikkerhetsinformasjonen som fulgte med datamaskinen og følge trinnene i "Før du begynner" på side 9. Etter at du har utført arbeid i datamaskinen, må du følge anvisningene i "Etter at du har arbeidet inne i datamaskinen" på side 11. Du finner mer informasjon om god sikkerhetspraksis på hjemmesiden for lovbestemte krav dell.com/regulatory_compliance.

Fremgangsmåte

- 1 Koble viftekabelen til hovedkortet.
- 2 Innrett skruehullet på viften med skruehullet på håndleddstøtten.
- 3 Skru inn igjen skruen som fester viften til håndleddstøtten.

Etter jobben

- 1 Sett tilbake batteriet. Se "Skifte batteri" på side 26.
- 2 Sett inn høyttalerne. Se "Sette på høyttalerne" på side 24.
- 3 Følg instruksjonene fra trinn 2 til trinn 6 i "Sette på igjen basedekselet" på side 15.

Ta ut prosessorens varmeavleder



ADVARSEL: Før du gjør noe arbeid inne i datamaskinen, må du lese sikkerhetsinformasjonen som fulgte med datamaskinen og følge trinnene i "Før du begynner" på side 9. Etter at du har utført arbeid i datamaskinen, må du følge anvisningene i "Etter at du har arbeidet inne i datamaskinen" på side 11. Du finner mer informasjon om god sikkerhetspraksis på hjemmesiden for lovbestemte krav dell.com/regulatory_compliance.

Før jobben

- 1 Følg instruksjonene fra trinn 1 til trinn 7 i "Ta av hoveddekslet" på side 12.
- 2 Ta ut høyttalerne. Se "Ta av høyttalerne" på side 22.
- 3 Ta ut batteriet. Se "Ta ut batteriet" på side 25.

Fremgangsmåte

- 1 Løsne i rekkefølge (angitt på prosessorens varmeavleder) festeskruene som fester prosessorens varmeavleder til hovedkortet.
- 2 Løft prosessorens varmeavleder av hovedkortet.

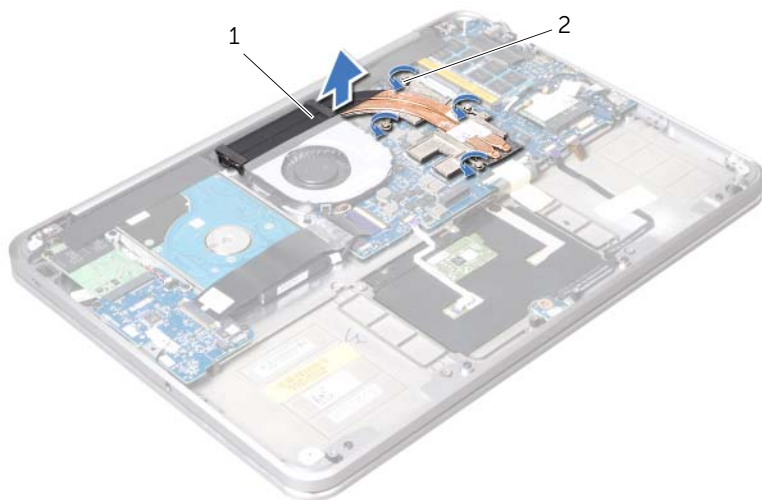

1 prosessorens varmeavleder

2 festeskruer (4)

Sette inn prosessorens varmeavleder



ADVARSEL: Før du gjør noe arbeid inne i datamaskinen, må du lese sikkerhetsinformasjonen som fulgte med datamaskinen og følge trinnene i "Før du begynner" på side 9. Etter at du har utført arbeid i datamaskinen, må du følge anvisningene i "Etter at du har arbeidet inne i datamaskinen" på side 11. Du finner mer informasjon om god sikkerhetspraksis på hjemmesiden for lovbestemte krav dell.com/regulatory_compliance.

Fremgangsmåte



MERK: Det opprinnelige termiske fettene kan brukes om igjen hvis det opprinnelige hovedkortet og varmeavlederen settes inn igjen sammen. Hvis hovedkortet eller varmeavlederen blir byttet ut, må du bruke den termiske puten som fulgte med i pakken slik at termisk konduktivitet oppnås.

- 1 Innrett festeskruene på prosessorens varmeavleder etter skruehullene på hovedkortet.
- 2 Trekk til festeskruene som fester prosessorens varmeavleder til hovedkortet, i angitt rekkefølge (angitt på prosessorens varmeavleder).

Etter jobben

- 1 Sett tilbake batteriet. Se "Skifte batteri" på side 26.
- 2 Sett inn høyttalerne. Se "Sette på høyttalerne" på side 24.
- 3 Følg instruksjonene fra trinn 2 til trinn 6 i "Sette på igjen basedekselet" på side 15.

Ta ut I/U-kortet



ADVARSEL: Før du gjør noe arbeid inne i datamaskinen, må du lese sikkerhetsinformasjonen som fulgte med datamaskinen og følge trinnene i "Før du begynner" på side 9. Etter at du har utført arbeid i datamaskinen, må du følge anvisningene i "Etter at du har arbeidet inne i datamaskinen" på side 11. Du finner mer informasjon om god sikkerhetspraksis på hjemmesiden for lovbestemte krav dell.com/regulatory_compliance.

Før jobben

- 1 Følg instruksjonene fra trinn 1 til trinn 7 i "Ta av hoveddekslet" på side 12.
- 2 Ta ut høyttalerne. Se "Ta av høyttalerne" på side 22.
- 3 Ta ut batteriet. Se "Ta ut batteriet" på side 25.
- 4 Ta ut mSATA/WWAN-kortet. Se "Ta ut mSATA/WWAN-kortet" på side 34.

Fremgangsmåte

- 1 Koble klokkebatterikabelen fra I/U-kortet.
- 2 Skyv sikkerhetslåsene på I/U-kortkabelkontakten og koble flatkabelen fra I/U-kortet ved hjelp av uttrekkstappen.
- 3 Koble I/U-kortkabelen fra I/U-kortet.

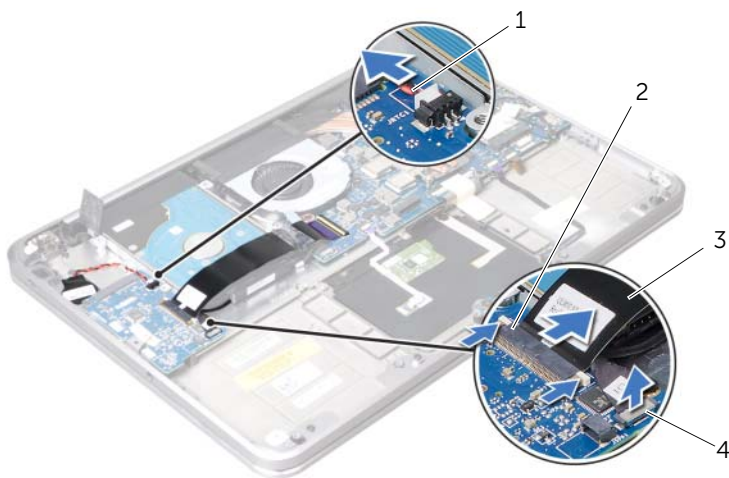

1 klokkebatterikabel

2 låser

3 flatkabel

4 I/U-kortkabel

- 4 Skru inn igjen skruene som fester I/U-kortet til håndleddsstøtten.
- 5 Løft I/U-kortet på skrå og løs det ut fra tappen på håndleddsstøtten.
- 6 Ta I/U-kortet ut av håndleddsstøtten.



1	skruer (2)	2	I/U-kort
3	tapp		

Sette tilbake I/U-kortet



ADVARSEL: Før du gjør noe arbeid inne i datamaskinen, må du lese sikkerhetsinformasjonen som fulgte med datamaskinen og følge trinnene i "Før du begynner" på side 9. Etter at du har utført arbeid i datamaskinen, må du følge anvisningene i "Etter at du har arbeidet inne i datamaskinen" på side 11. Du finner mer informasjon om god sikkerhetspraksis på hjemmesiden for lovbestemte krav [dell.com/regulatory_compliance](https://www.dell.com/regulatory_compliance).

Fremgangsmåte

- 1 Skyv I/U-kortet under tapen på håndleddstøtten.
- 2 Innrett skruerhullene på I/U-kortet med skruerhullene på håndleddstøtten, og skru inn igjen skruene som fester I/U-kortet til håndleddstøtten.
- 3 Skyv I/U-kortets flatkabel inn i kontakten på I/U-kortet og skyv låsene for å feste kabelen.
- 4 Skyv I/U-kortkabelen inn i kontakten på I/U-kortet og skyv låsene for å feste kabelen.
- 5 Koble klokkebatterikabelen til kontakten på I/U-kortet.

Etter jobben

- 1 Sett inn igjen mSATA/WWAN-kortet. Se "Sette inn igjen mSATA/WWAN-kortet" på side 35.
- 2 Sett tilbake batteriet. Se "Skifte batteri" på side 26.
- 3 Sett inn høyttalerne. Se "Sette på høyttalerne" på side 24.
- 4 Følg instruksjonene fra trinn 2 til trinn 6 i "Sette på igjen basedekselet" på side 15.

Ta ut hovedkortet





ADVARSEL: Før du gjør noe arbeid inne i datamaskinen, må du lese sikkerhetsinformasjonen som fulgte med datamaskinen og følge trinnene i "Før du begynner" på side 9. Etter at du har utført arbeid i datamaskinen, må du følge anvisningene i "Etter at du har arbeidet inne i datamaskinen" på side 11. Du finner mer informasjon om god sikkerhetspraksis på hjemmesiden for lovbestemte krav dell.com/regulatory_compliance.

Før jobben

- 1 Følg instruksjonene fra trinn 1 til trinn 7 i "Ta av hoveddekelet" på side 12.
- 2 Ta ut høyttalerne. Se "Ta av høyttalerne" på side 22.
- 3 Ta ut batteriet. Se "Ta ut batteriet" på side 25.
- 4 Ta ut minnemodulen(e). Se "Ta ut minnemodulen" på side 27.
- 5 Ta ut minikortet. Se "Ta ut det trådløse minikortet" på side 31.
- 6 Ta ut viften. Se "Ta ut viften" på side 44.
- 7 Ta ut prosessorens varmeavleder. Se "Ta ut prosessorens varmeavleder" på side 46.

Fremgangsmåte

-  **MERK:** Datamaskinens servicemerke befinner seg under systemmerket. Du må legge inn servicekoden i BIOS etter at du har skiftet ut hovedkortet.
 -  **MERK:** Før du kobler kablene fra hovedkortet, må du merke deg plasseringen av kontaktene, slik at du kan koble riktig til igjen etter at du har skiftet ut hovedkortet.
- 1 Trekk mylar av hovedkortet.



1 mylar

- 2 Koble kamerakabelen fra hovedkortet.
- 3 Koble skjermkabelen fra hovedkortet ved hjelp av uttrekkstappene.

4 Løft kontaktlåsen og koble flatkabelen fra hovedkortet ved bruk av uttrekkstappen.

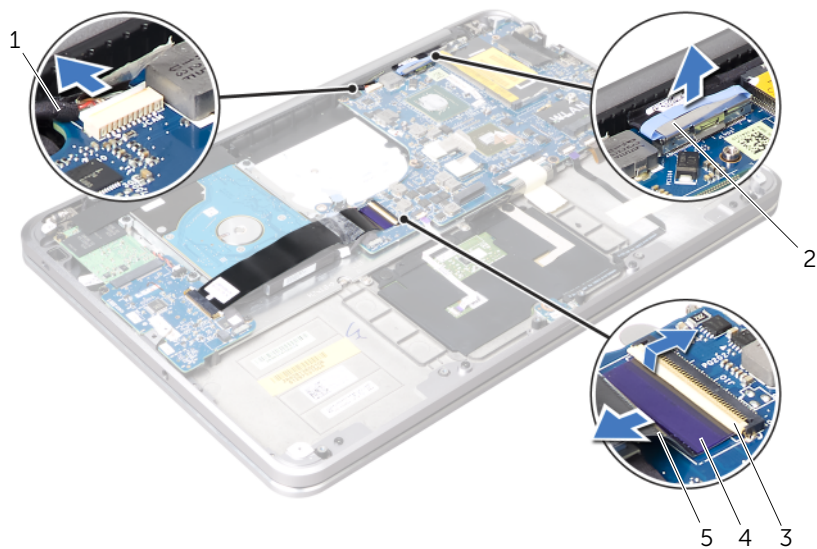

1	kamerakabel	2	skjermkabel
3	kontaktlås	4	uttrekkstapp
5	flatkabel		

- 5 Løft kontaktlåsene og koble styreplatekabelen, tastaturkabelen, strøm-/batteristatuslampekabelen og tastaturbaklyskabelen fra hovedkortet ved bruk av uttrekkstappene.

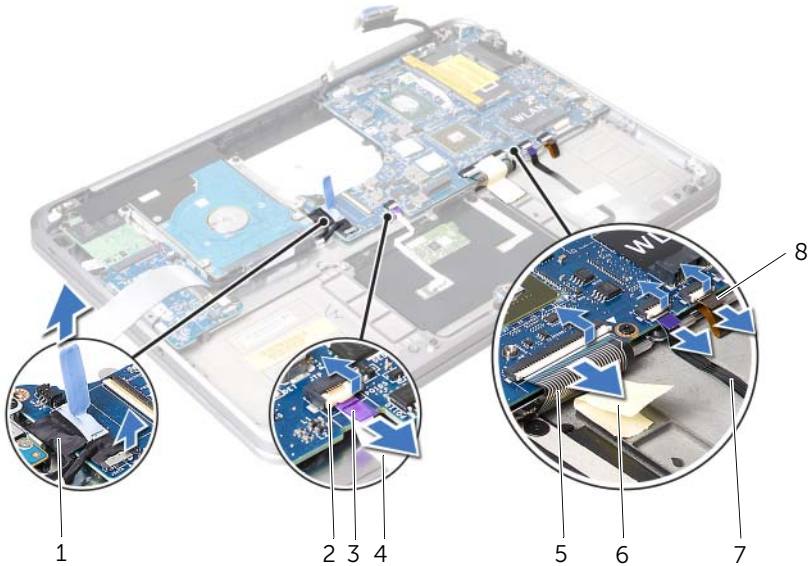

1	harddiskkabel	2	kontaktlås
3	uttrekkstapp	4	styreplatekabel
5	tastaturkabel	6	strøm-/batteristatuslampekabel
7	teip	8	tastaturbaklyskabel

- 6 Merk deg føringen av antennekablene, og ta kablene ut av kabelføringene på håndleddsstøtten.
- 7 Skru ut skruene som fester hovedkortet til håndleddsstøtten.

- 8 Løft opp hovedkortenheten på skrå, og utløs portene på hovedkortet fra sporene på håndleddsstøtten.



1 systemkort

2 skruer (6)

Sette inn hovedkortet



ADVARSEL: Før du gjør noe arbeid inne i datamaskinen, må du lese sikkerhetsinformasjonen som fulgte med datamaskinen og følge trinnene i "Før du begynner" på side 9. Etter at du har utført arbeid i datamaskinen, må du følge anvisningene i "Etter at du har arbeidet inne i datamaskinen" på side 11. Du finner mer informasjon om god sikkerhetspraksis på hjemmesiden for lovbestemte krav dell.com/regulatory_compliance.

Fremgangsmåte

- 1 Skyv hovedkortportene under tappen og inn i sporene på håndledsstøtten.
- 2 Innrett skruerullene på hovedkortet med skruerullene på håndledsstøtten.
 **MERK:** Kontroller at ingen kabler ligger under hovedkortet.
- 3 Skru inn igjen skruene som fester hovedkortet til håndledsstøtten.
- 4 Trekk antennekablene gjennom kabelføringene på hovedkortet.
- 5 Koble kamerakabelen, harddiskkabelen og skjermkabelen til systemkortet.
- 6 Skyv flatkabelen, styreplatekabelen, tastaturkabelen, strøm-/batteristatuslampekabelen og tastaturbaklyskabelen inn i hovedkortkontaktene og trykk kontaktlåsene ned for å feste kablene.
- 7 Fest mylaren til hovedkortenheten.

Etter jobben

- 1 Sett inn prosessorens varmeavleder. Se "Sette inn prosessorens varmeavleder" på side 47.
- 2 Sett inn viften. Se "Sett inn igjen viften" på side 45.
- 3 Sett inn minikortet. Se "Sette inn det trådløse minikortet" på side 33.
- 4 Sett på plass minnemodulen(e). Se "Skifte ut minnemodulen" på side 29.
- 5 Sett tilbake batteriet. Se "Skifte batteri" på side 26.
- 6 Sett inn høyttalerne. Se "Sette på høyttalerne" på side 24.
- 7 Følg instruksjonene fra trinn 2 til trinn 6 i "Sette på igjen basedekselet" på side 15.

Skrive inn servicekoden i BIOS

- 1 Slå på datamaskinen.
- 2 Trykk på <F2> under POST for å starte System Setup-programmet.
- 3 Naviger til kategorien Main og oppgi servicemerket i feltet **Service Tag**.

Ta av lufteventilen



ADVARSEL: Før du gjør noe arbeid inne i datamaskinen, må du lese sikkerhetsinformasjonen som fulgte med datamaskinen og følge trinnene i "Før du begynner" på side 9. Etter at du har utført arbeid i datamaskinen, må du følge anvisningene i "Etter at du har arbeidet inne i datamaskinen" på side 11. Du finner mer informasjon om god sikkerhetspraksis på hjemmesiden for lovbestemte krav dell.com/regulatory_compliance.

Før jobben

- 1 Følg instruksjonene fra trinn 1 til trinn 7 i "Ta av hoveddekslet" på side 12.
- 2 Ta ut høyttalerne. Se "Ta av høyttalerne" på side 22.
- 3 Ta ut batteriet. Se "Ta ut batteriet" på side 25.
- 4 Følg instruksjonene fra trinn 1 til trinn 5 i "Ta ut harddisken" på side 36.
- 5 Fjern minnemodulen(e). Se "Ta ut minnemodulen" på side 27.
- 6 Ta ut minikortet. Se "Ta ut det trådløse minikortet" på side 31.
- 7 Ta ut viften. Se "Ta ut viften" på side 44.
- 8 Ta ut prosessorens varmeavleder. Se "Ta ut prosessorens varmeavleder" på side 46.
- 9 Ta ut hovedkortet. Se "Ta ut hovedkortet" på side 51.

Fremgangsmåte

- 1 Noter deg hvordan høyttalerkabelen er trukket, og ta kabelen ut av kabelføringene på lufteventilen.
- 2 Skru ut skruene som fester lufteventilen til håndledsstøtten.
- 3 Løft lufteventilen av håndledsstøtten.

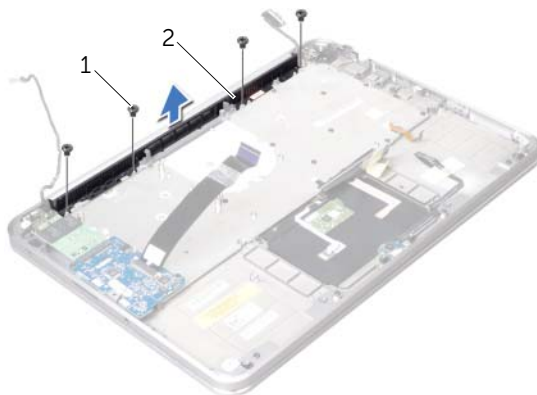

1 skruer (4)

2 lufteventil

Sette inn igjen lufteventilen



ADVARSEL: Før du gjør noe arbeid inne i datamaskinen, må du lese sikkerhetsinformasjonen som fulgte med datamaskinen og følge trinnene i "Før du begynner" på side 9. Etter at du har utført arbeid i datamaskinen, må du følge anvisningene i "Etter at du har arbeidet inne i datamaskinen" på side 11. Du finner mer informasjon om god sikkerhetspraksis på hjemmesiden for lovbestemte krav dell.com/regulatory_compliance.

Fremgangsmåte

- 1 Innrett skruehullene på lufteventilen med skruehullene på håndleddsstøtten.
- 2 Skru inn igjen skruene som fester lufteventilen til håndleddsstøtten.
- 3 Før kamerakabelen gjennom kabelføringene på lufteventilen.

Etter jobben

- 1 Sett på plass hovedkortet. Se "Sette inn hovedkortet" på side 56.
- 2 Sett inn prosessorens varmeavleder. Se "Sette inn prosessorens varmeavleder" på side 47.
- 3 Sett inn viften. Se "Sett inn igjen viften" på side 45.
- 4 Sett inn minikortet. Se "Sette inn det trådløse minikortet" på side 33.
- 5 Følg instruksjonene fra trinn 4 til trinn 8 i "Sette inn harddisken" på side 39.
- 6 Sett på plass minnemodulen(e). Se "Skifte ut minnemodulen" på side 29.
- 7 Sett tilbake batteriet. Se "Skifte batteri" på side 26.
- 8 Sett inn høyttalerne. Se "Sette på høyttalerne" på side 24.
- 9 Følg instruksjonene fra trinn 2 til trinn 6 i "Sette på igjen basedekselet" på side 15.

Ta av skjermen



ADVARSEL: Før du gjør noe arbeid inne i datamaskinen, må du lese sikkerhetsinformasjonen som fulgte med datamaskinen og følge trinnene i "Før du begynner" på side 9. Etter at du har utført arbeid i datamaskinen, må du følge anvisningene i "Etter at du har arbeidet inne i datamaskinen" på side 11. Du finner mer informasjon om god sikkerhetspraksis på hjemmesiden for lovbestemte krav dell.com/regulatory_compliance.

Før jobben

- 1 Følg instruksjonene fra trinn 1 til trinn 7 i "Ta av hoveddekelet" på side 12.
- 2 Ta ut høyttalerne. Se "Ta av høyttalerne" på side 22.
- 3 Ta ut batteriet. Se "Ta ut batteriet" på side 25.
- 4 Følg instruksjonene fra trinn 1 til trinn 5 i "Ta ut harddisken" på side 36.
- 5 Ta ut minikortet. Se "Ta ut det trådløse minikortet" på side 31.
- 6 Ta ut viften. Se "Ta ut viften" på side 44.
- 7 Ta ut prosessorens varmeavleder. Se "Ta ut prosessorens varmeavleder" på side 46.
- 8 Ta ut hovedkortet. Se "Ta ut hovedkortet" på side 51.

Fremgangsmåte

- 1 Noter deg hvordan høyttalerkabelen er ført, og ta kabelen ut av kabelføringene på lufteventilen.
- 2 Merk deg hvordan skjermkabelen er ført, og ta kabelen ut av kabelføringene på håndleddstøtten.



1 kamerakabelføring

2 skjermkabelføring

- 3 Skru ut skruene som fester skjermhengslene til håndleddsstøtten.
- 4 Åpne håndleddsstøtten så langt som mulig.

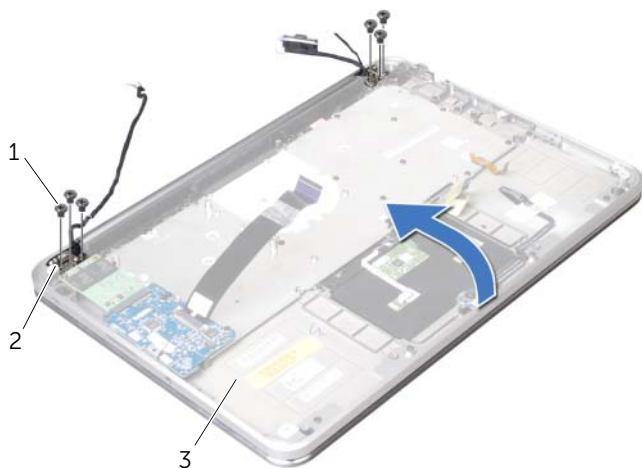

1	skruer (6)	2	skjermhengsler
3	håndleddsstøtte		

- 5 Skyv og ta håndleddsstøtten av skjermhengslene og løft håndleddsstøtten vekk fra skjermen.



1	håndleddsstøtte	2	tapper (2)
3	skjerm		

Skifte ut skjermen



ADVARSEL: Før du gjør noe arbeid inne i datamaskinen, må du lese sikkerhetsinformasjonen som fulgte med datamaskinen og følge trinnene i "Før du begynner" på side 9. Etter at du har utført arbeid i datamaskinen, må du følge anvisningene i "Etter at du har arbeidet inne i datamaskinen" på side 11. Du finner mer informasjon om god sikkerhetspraksis på hjemmesiden for lovbestemte krav dell.com/regulatory_compliance.

Fremgangsmåte

- 1 Skyv tappene på håndledsstøtten under skjermhengslene og innrett skruehullene på håndledsstøtten med skruehullene på skjermhengslene.
- 2 Skru inn igjen skruene som fester skjermhengslene til håndledsstøtten.
- 3 Lukk håndledsstøtten.
- 4 Før skjermkabelen gjennom kabelføringene på håndledsstøtten.
- 5 Før kamerakabelen gjennom kabelføringene på lufteventilen.

Etter jobben

- 1 Sett på plass hovedkortet. Se "Sette inn hovedkortet" på side 56.
- 2 Sett inn prosessorens varmeavleder. Se "Sette inn prosessorens varmeavleder" på side 47.
- 3 Sett inn viften. Se "Sett inn igjen viften" på side 45.
- 4 Sett inn minikortet. Se "Sette inn det trådløse minikortet" på side 33.
- 5 Følg instruksjonene fra trinn 4 til trinn 8 i "Sette inn harddisken" på side 39.
- 6 Sett tilbake batteriet. Se "Skifte batteri" på side 26.
- 7 Sett inn høyttalerne. Se "Sette på høyttalerne" på side 24.
- 8 Følg instruksjonene fra trinn 2 til trinn 6 i "Sette på igjen basedekselet" på side 15.

Ta av tastaturet



ADVARSEL: Før du gjør noe arbeid inne i datamaskinen, må du lese sikkerhetsinformasjonen som fulgte med datamaskinen og følge trinnene i "Før du begynner" på side 9. Etter at du har utført arbeid i datamaskinen, må du følge anvisningene i "Etter at du har arbeidet inne i datamaskinen" på side 11. Du finner mer informasjon om god sikkerhetspraksis på hjemmesiden for lovbestemte krav dell.com/regulatory_compliance.

Før jobben

- 1 Følg instruksjonene fra trinn 1 til trinn 7 i "Ta av hoveddekelet" på side 12.
- 2 Ta ut høyttalerne. Se "Ta av høyttalerne" på side 22.
- 3 Ta ut batteriet. Se "Ta ut batteriet" på side 25.
- 4 Ta ut minnemodulen(e). Se "Ta ut minnemodulen" på side 27.
- 5 Følg instruksjonene fra trinn 1 til trinn 5 i "Ta ut harddisken" på side 36.
- 6 Ta ut mSATA/WWAN-kortet. Se "Ta ut mSATA/WWAN-kortet" på side 34.
- 7 Ta ut I/U-kortet. Se "Ta ut I/U-kortet" på side 48.
- 8 Ta ut minikortet. Se "Ta ut det trådløse minikortet" på side 31.
- 9 Ta ut viften. Se "Ta ut viften" på side 44.
- 10 Ta ut prosessorens varmeavleder. Se "Ta ut prosessorens varmeavleder" på side 46.
- 11 Ta ut hovedkortet. Se "Ta ut hovedkortet" på side 51.

Fremgangsmåte

△ **FORHOLDSREGEL:** Tastehettene på tastaturet er skjøre, kan lett forskyves og er tidkrevende å sette på igjen. Vær forsiktig når du tar ut og håndterer tastaturet.

- 1 Merk deg mylarenes plassering, og trekk dem av tastaturbraketten.



1 mylarer (3)

- 2 Skru ut skruene som fester tastaturbraketten til håndleddstøtten.



3 Løft tastaturbraketten av tastaturet.



1 tastaturbrakett

4 Skru ut skruene som fester tastaturet til håndleddstøtten.



5 Løft tastaturet av håndleddstøtten.



1 tastatur

Sette på tastaturet



ADVARSEL: Før du gjør noe arbeid inne i datamaskinen, må du lese sikkerhetsinformasjonen som fulgte med datamaskinen og følge trinnene i "Før du begynner" på side 9. Etter at du har utført arbeid i datamaskinen, må du følge anvisningene i "Etter at du har arbeidet inne i datamaskinen" på side 11. Du finner mer informasjon om god sikkerhetspraksis på hjemmesiden for lovbestemte krav dell.com/regulatory_compliance.

Fremgangsmåte

- 1 Innrett skruehullene på tastaturet med skruehullene på håndleddstøtten.
- 2 Skru inn skruene som fester tastaturet til håndleddstøtten.
- 3 Innrett skruehullene på tastaturbraketten med skruehullene på håndleddsstøtten.
- 4 Skru inn igjen skruene som fester tastaturbraketten til håndleddsstøtten.
- 5 Fest mylarene på tastaturbraketten.

Etter jobben

- 1 Sett på plass hovedkortet. Se "Sette inn hovedkortet" på side 56.
- 2 Sett inn prosessorens varmeavleder. Se "Sette inn prosessorens varmeavleder" på side 47.
- 3 Sett inn viften. Se "Sett inn igjen viften" på side 45.
- 4 Sett inn minikortet. Se "Sette inn det trådløse minikortet" på side 33.
- 5 Sett inn I/U-kortet. Se "Sette tilbake I/U-kortet" på side 50.
- 6 Sett inn igjen mSATA/WWAN-kortet. Se "Sette inn igjen mSATA/WWAN-kortet" på side 35.
- 7 Følg instruksjonene fra trinn 4 til trinn 8 i "Sette inn harddisken" på side 39.
- 8 Sett på plass minnemodulen(e). Se "Skifte ut minnemodulen" på side 29.
- 9 Sett tilbake batteriet. Se "Skifte batteri" på side 26.
- 10 Sett inn høyttalerne. Se "Sette på høyttalerne" på side 24.
- 11 Følg instruksjonene fra trinn 2 til trinn 6 i "Sette på igjen basedekselet" på side 15.

Ta av håndleddsstøtten



ADVARSEL: Før du gjør noe arbeid inne i datamaskinen, må du lese sikkerhetsinformasjonen som fulgte med datamaskinen og følge trinnene i "Før du begynner" på side 9. Etter at du har utført arbeid i datamaskinen, må du følge anvisningene i "Etter at du har arbeidet inne i datamaskinen" på side 11. Du finner mer informasjon om god sikkerhetspraksis på hjemmesiden for lovbestemte krav dell.com/regulatory_compliance.

Før jobben

- 1 Følg instruksjonene fra trinn 1 til trinn 7 i "Ta av hoveddekelet" på side 12.
- 2 Ta ut høyttalerne. Se "Ta av høyttalerne" på side 22.
- 3 Ta ut batteriet. Se "Ta ut batteriet" på side 25.
- 4 Følg instruksjonene fra trinn 1 til trinn 5 i "Ta ut harddisken" på side 36.
- 5 Ta ut mSATA/WWAN-kortet. Se "Ta ut mSATA/WWAN-kortet" på side 34.
- 6 Ta ut I/U-kortet. Se "Ta ut I/U-kortet" på side 48.
- 7 Ta ut minikortet. Se "Ta ut det trådløse minikortet" på side 31.
- 8 Ta ut viften. Se "Ta ut viften" på side 44.
- 9 Ta ut prosessorens varmeavleder. Se "Ta ut prosessorens varmeavleder" på side 46.
- 10 Ta ut hovedkortet. Se "Ta ut hovedkortet" på side 51.
- 11 Ta ut lufteventilen. Se "Ta av lufteventilen" på side 57.
- 12 Ta av tastaturet. Se "Ta av tastaturet" på side 62.

Fremgangsmåte

- 1 Skru ut skruene som fester håndleddsstøtten til skjermhengslene.
- 2 Åpne håndleddsstøtten så langt som mulig.

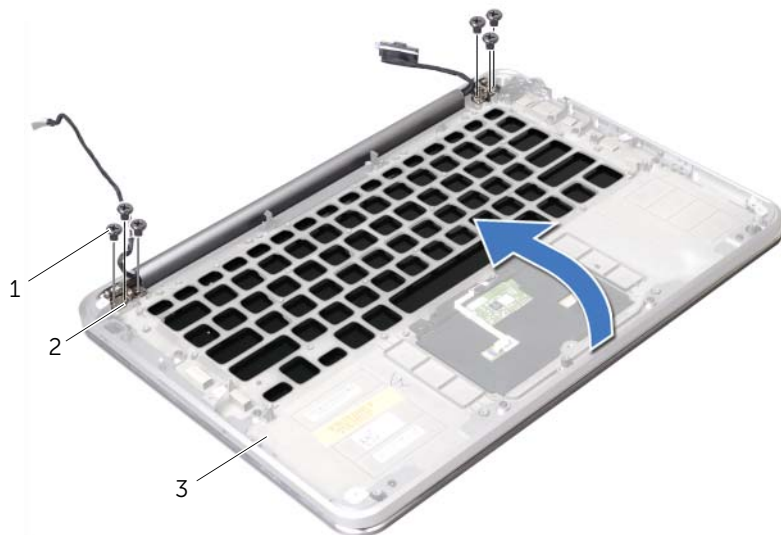

1 skruer (6)

2 skjermhengsler (2)

3 håndleddsstøtte

- 3 Skyv og ta håndleddsstøtten av skjermhengslene og løft håndleddsstøtten vekk fra skjermen.

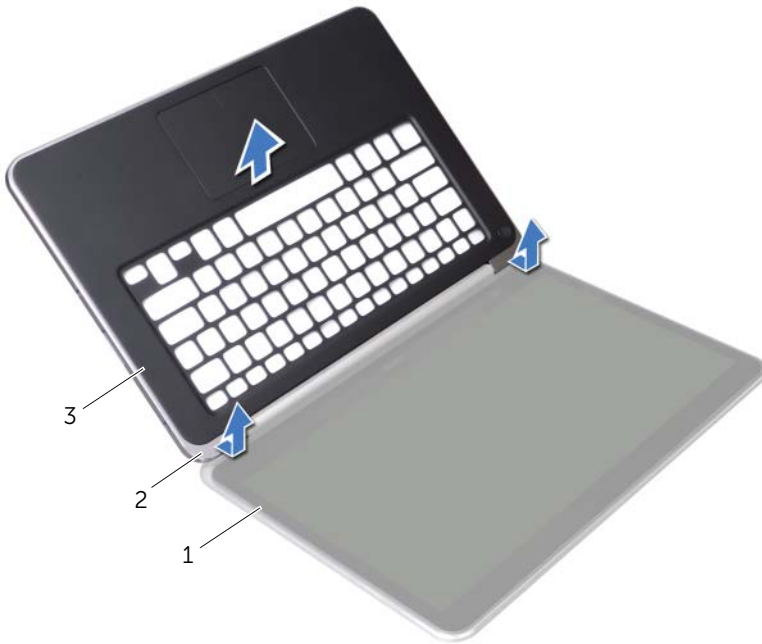

1	skjerm	2	tapper (2)
3	håndleddsstøtte		

Sette på plass håndleddsstøtten



ADVARSEL: Før du gjør noe arbeid inne i datamaskinen, må du lese sikkerhetsinformasjonen som fulgte med datamaskinen og følge trinnene i "Før du begynner" på side 9. Etter at du har utført arbeid i datamaskinen, må du følge anvisningene i "Etter at du har arbeidet inne i datamaskinen" på side 11. Du finner mer informasjon om god sikkerhetspraksis på hjemmesiden for lovbestemte krav dell.com/regulatory_compliance.

Fremgangsmåte

- 1 Skyv tappene på håndleddsstøtten under skjermhengslene og innrett skruerhullene på håndleddsstøtten med skruerhullene på skjermhengslene.
- 2 Skru inn igjen skruene som fester håndleddsstøtten til skjermen.
- 3 Lukk håndleddsstøtten.

Etter jobben

- 1 Sett på igjen tastaturet. Se "Sette på tastaturet" på side 66.
- 2 Sett inn igjen lufterventilen. Se "Sette inn igjen lufterventilen" på side 58.
- 3 Sett på plass hovedkortet. Se "Sette inn hovedkortet" på side 56.
- 4 Sett inn prosessorens varmeavleder. Se "Sette inn prosessorens varmeavleder" på side 47.
- 5 Sett inn viften. Se "Sett inn igjen viften" på side 45.
- 6 Sett inn minikortet. Se "Sette inn det trådløse minikortet" på side 33.
- 7 Sett inn I/U-kortet. Se "Sette tilbake I/U-kortet" på side 50.
- 8 Sett inn igjen mSATA/WWAN-kortet. Se "Sette inn igjen mSATA/WWAN-kortet" på side 35.
- 9 Følg instruksjonene fra trinn 4 til trinn 8 i "Sette inn harddisken" på side 39.
- 10 Sett tilbake batteriet. Se "Skifte batteri" på side 26.
- 11 Sett inn høyttalerne. Se "Sette på høyttalerne" på side 24.
- 12 Følg instruksjonene fra trinn 2 til trinn 6 i "Sette på igjen basedekset" på side 15.

Flash-oppdatere BIOS

Det kan hende at BIOS krever flashing når en oppdatering er tilgjengelig eller systemkortet blir byttet ut. Slik flash-oppdaterer du BIOS:

- 1 Slå på datamaskinen.
- 2 Gå til support.dell.com/support/downloads.
- 3 Finn BIOS-oppdateringsfilen for din datamaskin:



MERK: Servicemerket til din datamaskin befinner seg på en etikkekk under systemmerket på baksiden av datamaskinen. For mer informasjon om hvor servicemerket befinner seg, se *Hurtigstartveiledningen* vedlagt datamaskinen.

Hvis du har datamaskinens servicekode eller ekspresservicekode:

- a Skriv inn datamaskinens servicekode eller ekspress-servicekode i feltet **Service Tag or Express Service Code** (Servicekode eller ekspress-servicekode).
- b Klikk på **Submit** (send) og fortsett til trinn 4.

Hvis du ikke har datamaskinens servicekode eller ekspresservicekode:

a Velg ett av følgende alternativer:

- **Automatically detect my Service Tag for me (Finn servicekoden for meg automatisk)**
- **Choose from My Products and Services List (Velg fra listen Mine produkter og tjenester)**
- **Choose from a list of all Dell products (Velg fra en liste over alle produkter)**

b Klikk på **Continue** (Fortsett) og følg instruksjonene på skjermen.

- 4 En liste med resultater vises på skjermen. Klikk på **BIOS**.
- 5 Klikk på **Download File** (Last ned fil) for å laste ned den nyeste BIOS-filen.
- 6 I vinduet **Please select your download method** (velg nedlastingsmetode) nedenfor, klikker du For Single File Download via Browser (for enkel filnedlasting via nettleser) og klikker deretter **Download Now** (last ned nå).
- 7 I vinduet **Save As** (Lagre som) velger du det stedet du vil laste ned filen til datamaskinen på.
- 8 Hvis vinduet **Download Complete** (Nedlasting fullført) vises, klikker du på **Close** (Lukk).
- 9 Naviger til mappen som du lastet ned BIOS-oppdateringsfilen til.
- 10 Dobbeltklikk på ikonet for BIOS-oppdateringsfilen på skrivebordet, og følg veiledningen på skjermen.

